

**YONGNUO**  
DIGITAL

**ВСПЫШКА**  
**YONGNUO YN-565EX**

**ИНСТРУКЦИЯ**  
**ПОЛЬЗОВАТЕЛЯ**



## I. УКАЗАНИЯ ПО БЕЗОПАСНОСТИ

Во избежание поражения электрическим током не используйте вспышку во время дождя, тумана, в условиях повышенной влажности.

Не используйте вспышку на максимальной мощности непрерывно, более 15 раз подряд.

Избегайте замыкания электродов элементов питания – храните элементы питания в специальных боксах, предотвращающих возможность короткого замыкания.

Не направляйте вспышку прямо в глаза с короткого расстояния, во избежание возможного повреждения глаз.

Извлекайте элементы питания из батарейного отсека, если вы не пользуетесь вспышкой длительное время.

Немедленно извлеките элементы питания и прекратите пользоваться изделием в случаях если:

- была нарушена целостность корпуса в результате падения, удара и т.п.;
- изделие издает странный запах, сильно нагревается, дымит;
- вытек электролит из элементов питания - при этом, извлекайте элементы питания, надев защитные перчатки.

Ни в каком случае не разбирайте вспышку самостоятельно. Возможно поражение электрическим током, накопленным в высоковольтной цепи.

## II. ОСНОВНЫЕ ХАРАКТЕРИСТИКИ

- **ДИСТАНЦИОННЫЙ ЗАПУСК**

Вспышка YN565EX может дистанционно запускаться и управляться при помощи 580EX II, SB-900/800/700, 7D/60D/600D, Nikon с-сommand и ST-E2, и вспышками в режиме TTL.

- **TTL ВСПЫШКА С БОЛЬШОЙ МОЩНОСТЬЮ**

Ведущее чисто GN58 для ISO100 и положении зума рефлектора 105 мм.

- **ВСЕ ВАРИАНТЫ “ПОДЖИГА”**

Вспышка YN565EX может срабатывать на горячем башмаке камеры, в синхронизаторах с центральным контактом, импульсом от строенной вспышки камер, а так же через оптическую ловушку в режимах S1 и S2 (с пропуском пре-вспышки).

- **АВТОМАТИЧЕСКИЙ И МАНУАЛЬНЫЙ ЗУМ**

Рефлектор вспышки YN565EX может быть зумирован от 24 до 105 мм, поддержка full-frame и кропнутых камер.

- **ПОДДЕРЖКА TTL ФУНКЦИЙ**

FEC, FEB, вторая шторка, FE lock, моделирующий свет, поддержка меню камер Canon

- **ВЫСОКАЯ СКОРОСТЬ ПЕРЕЗАРЯДКИ**

При установленной полной мощности время перезарядки занимает всего 3 секунды, которое можно даже уменьшить с помощью внешних батарейных блоков

- **СТРОБОСКОПИЧЕСКАЯ ВСПЫШКА**

YN565EX поддерживает режим Multi, в котором вспышка работает как стробоскоп для получения творческих эффектов.

- **НАЛИЧИЕ РС ПОРТА**

Вспышка YN565EX имеет РС для синхронизации с устройствами, которые поддерживают такую функцию.

- **НАЛИЧИЕ ЗВУКОВОГО СИГНАЛА**

Звуковое сопровождение и подтверждение некоторых функций вспышки.

- **МОДЕЛИРУЮЩИЙ СВЕТ**

Нажатием кнопки репетира диафрагмы (глубина резкости) включается подсветка места съемки в течение одной секунды.

- **УСТАНОВКИ НА ВСПЫШКЕ**

Вспышка YN565EX поддерживает расширенные установки для кастомизации устройства согласно своим предпочтениям.

- **АВТОМАТИЧЕСКОЕ СОХРАНЕНИЕ**

YN565EX поддерживает автоматическое сохранение всех установок.

- **LCD ДИСПЛЕЙ И МЕТАЛЛИЧЕСКАЯ НОГА ВСПЫШКИ**

### III. БЫСТРЫЙ СТАРТ

Если у вас нет много времени на чтение всего руководства пользователя, мы советуем вам прочесть этот раздел.

1. Пожалуйста, избегайте чрезмерного использования продукции на максимальной мощности. Это может эффективно продлить срок службы вспышки.
2. Вы можете понять функции каждой кнопки, нажимая их и наблюдая за отображаемым содержимым.
3. Длительное нажатие на кнопку [ZOOM] включает режим ведомой вспышки (SL, сп или с, по отдельности) и режимы /S1/S2.
4. Длительное нажатие на кнопку [Fn] вызывает режим расширенных пользовательских установок.
5. Управление и установки YN565EX может проводится через меню камер Canon.
6. Нажатие кнопок [ВВЕРХ], [ВНИЗ], [ВЛЕВО] и [ВПРАВО] управляют изменением параметров в выбранных режимах вспышки. Для некоторых параметров требуется подтверждение круглой кнопкой [OK] в центре между навигационными кнопками.
7. Вспышка поддерживает режимы ETTL/M/MULTI. Выбор производится кнопкой [MODE].

## IV. ОСНОВНЫЕ ЭЛЕМЕНТЫ

1. Белая отражающая панель
2. Широкоугольный диффузор
3. Голова вспышки
4. Разъем внешнего блока питания (совместим с батблоками SF-18C или SF-17C)
5. PC порт
6. Крышка отсека дополнительных разъемов
7. Оптический датчик
8. Крышка батарейного отсека
9. Подсветка автофокуса
10. Кольцо фиксации в горячем башмаке
11. Основание горячего башмака
12. Электрический контакты
13. Звуковой динамик

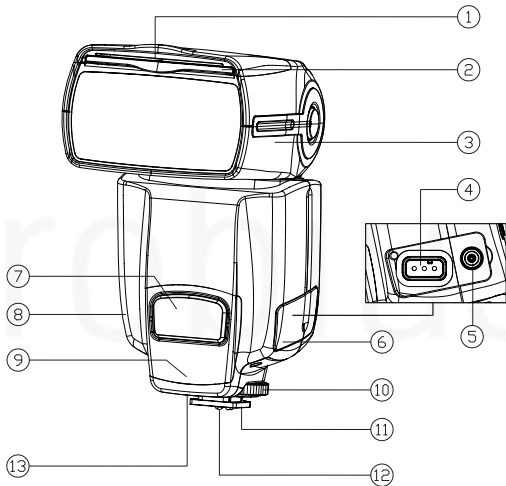

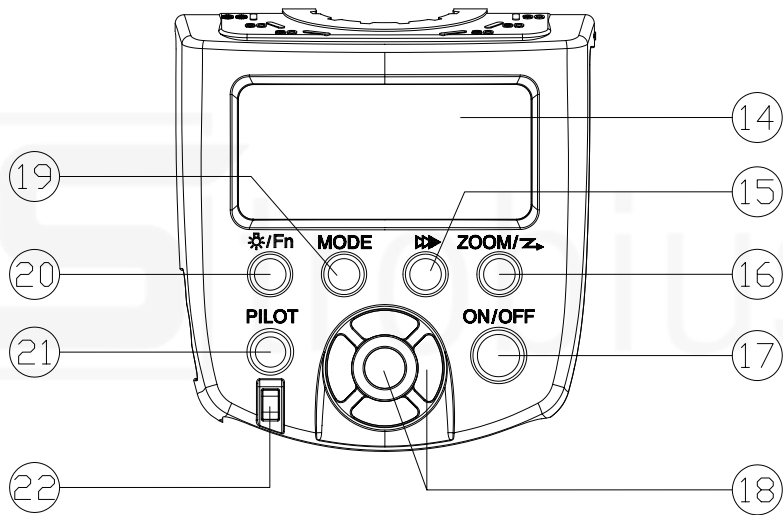

14. LCD дисплей: отображение статусов выбранных функций.
15. Кнопка второй ("задней") шторки: переключение между режимами съемки по первой и второй шторке.
16. Кнопка ZOOM/Slave: установка положения зума рефлектора и режима ведомой вспышки (Slave).  
Используйте [ZOOM] и [ВЛЕВО], [ВПРАВО], [ВВЕРХ], [ВНИЗ] и [ОК] кнопки для управления.
17. Кнопка вкл/выкл. питания: нажатие на кнопку в течение 2 сек.
18. Группа кнопок установки/выбора: включает кнопки ВЛЕВО, ВПРАВО, ВВЕРХ, ВНИЗ и ОК - выбор функций мощности, FEC, FEB, установок стробоскопической вспышки, зума рефлектора, ведомой вспышки (каналов и групп).
19. Кнопка переключения режимов: в накамерном положении переключает ETTL/M/MULTI по кругу при каждом нажатии; вне горячего башмака фотоаппарата долгое нажатие фиксирует M или MULTI режим.
20. Кнопка подсветки дисплея / установки пользовательских функций: короткое нажатие включает иллюминацию ЖК-экрана, длинное нажатие вводит в режим пользовательских функций вспышки.
21. Кнопка тестовой вспышки / индикатора готовности: индикация красного цвета говорит, что вспышка перезаряжена и готова к срабатыванию; зеленый цвет - процесс перезарядки; мигание зеленым-красным говорит, что вспышка перегрелась и следует сделать перерыв 3 минуты; при нажатии на кнопку происходит тестовое срабатывание вспышки.
22. Индикатор подтверждения экспозиции: если достигнута стандартная экспозиция при съемке со вспышкой, в течение приблизительно 3 с горит индикатор подтверждения экспозиции при съемке.



Мощность ручной вспышки  
Величина компенсации экспозиции  
Величина компенсации FEB

< M >  
Мануальный  
зум

Диафрагма  
Состояние FEB  
Количество срабатываний стробоскопической вспышки  
Частота стробоскопической вспышки  
Индикатор ручного режима с шагом 1/3 ступени  
Номер пользовательской функции  
Установка пользовательской функции

< F >  
FEB

Автоматическая  
вспышка E TTL

Фокусное расстояние  
зуммирования

< M/MULTI >  
Ручной режим/  
Стробоскопическая  
вспышка

Автоматическое  
зуммирование по размеру  
изображения

< C.Fn >  
Пользовательская  
функция

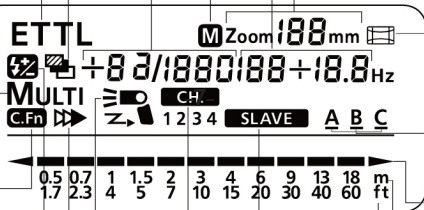

Группа ведомой  
вспышки

Шкала дальности  
действия вспышки

< F >  
Компенсация  
экспозиции  
при съемке

Индикатор  
(метры)

< H >  
Синхронизация по  
второй шторке

Индикатор  
(футы)

Режим вспышки  
Ведомая вспышка:

< CH >  
Канал

< SLAVE > Ведомая

## V. УКАЗАНИЯ ПО УСТАНОВКЕ

### 1. Установка элементов питания

Откройте крышку батарейного отсека, сдвинув ее в направлении, показанном стрелкой. Установите батареи, соблюдая полярность, как указано на батарейном отсеке. Закройте крышку батарейного отсека, задвинув ее в направлении, показанном стрелкой.

### 2. Установка вспышки на камеру

Ослабьте кольцо-фиксатор вращением по часовой стрелке до упора (см. рисунок внизу). Установите вспышку в горячий башмак камеры до упора. Вращением кольца против часовой стрелки, прочно зафиксируйте вспышку на камере. Для снятия вспышки, сначала ослабьте фиксирующее кольцо.

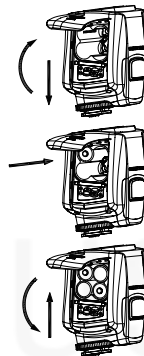

## VI. ОСНОВНЫЕ ФУНКЦИИ

### 1. ОПЕРАЦИИ

Наименование	Функция
Кнопка [On/Off]	Включение/выключение устройства - нажатие и удержание кнопки в течение 2 сек. Батарейки или аккумуляторы должны быть вставлены согласно полярности.
Кнопка [ZOOM]	Короткое нажатие на эту кнопку устанавливает настройки зума рефлектора вспышки. Нажмите [ВЛЕВО]/[ВПРАВО] или [ВВЕРХ]/[ВНИЗ] для настройки различных фокусных расстояний (авто, 24, 28, 35, 50, 70, 80, 105 мм). Длительное нажатие на эту кнопку позволяет перевести вспышку в режим ведомой и настроить его состояние, установив на SL (сп или с, п отдельно) и S1/S2Нажатие [OK], подтверждает установку.
Кнопка [Задняя шторка]	Переключение между режимами съемки по первой и второй шторке.
Кнопка [MODE]	В намерном положении переключает ETTL/M/MULTI по кругу при каждом нажатии; вне горячего башмака фотоаппарата долгое нажатие фиксирует M или MULTI режим.
Индикатор подтверждения экспозиции	Если достигнута стандартная экспозиция при съемке со вспышкой, в течение приблизительно 3 сек. горит индикатор подтверждения экспозиции при съемке.
Кнопки [ВЛЕВО] / [ВПРАВО] и [OK]	Используются для установки ведомой вспышки, положения зума, яркости, компенсации экспозиции, частоты и времени срабатывания стробоскопа.
Кнопки [ВВЕРХ] / [ВНИЗ]	Используются для установки брекетинга экспозиции и положения зума.
Кнопка [PILOT]	При нажатии на кнопку происходит тестовое срабатывание вспышки

## 2. ВКЛЮЧЕНИЕ И ВЫКЛЮЧЕНИЕ

Включение и выключение вспышки производится нажатием и удержанием кнопки [On/Off] в течении 2-х секунд. Вспышка автоматически сохраняет сделанные установки – мощности, положения зума и др. и после включения устанавливает их в те значения, которые были перед выключением. Сразу после включения индикатор зарядки загорается зеленым и продолжает гореть зеленым в процессе зарядки. Когда индикатор загорится красным – это будет означать, что вспышка полностью заряжена и готова к работе. Если зарядка не смогла завершиться в течении 20-ти секунд, следовательно, мощности элементов питания недостаточно для полной зарядки. При этом вспышка автоматически отключится. В этом случае, замените элементы питания на свежие.

Нажатием кнопки [Pilot] вы можете проверить работу вспышки без установки ее на камеру.

После использования, нажмите кнопку [On/Off] в течении 2-х секунд для выключения вспышки.

## 3. РЕЖИМ ETTL

Установите камеру в режим [Av] (приоритет диафрагмы), [Tv] (приоритет выдержки), или [M] (мануальный), и вы можете использовать вспышку в авто-ETTL. В режиме ETTL вспышка YN565EX поддерживает FEC, FEB, вторую шторку, FEV, моделирующий свет и установки меню камер Canon

## 4. МАНУАЛЬНЫЙ РЕЖИМ "M"

Возможные установки - от 1/128 до 1/1 мощности с шагом 1/3 ступени кнопками [ВЛЕВО] / [ВПРАВО].

- Нажмите кнопку [MODE] для выбора <M> на ЖК-дисплее.
- Нажимайте кнопки [ВЛЕВО] и [ВПРАВО] для выбора нужного уровня мощности. Для тонкой настройки с шагом 1/3 ступени следует нажимать кнопки [ВВЕРХ] и [ВНИЗ].
- Нажмите кнопку пуска камеры наполовину, чтобы убедиться, что объект находится в пределах эффективного диапазона, который отображается на ЖК-дисплее.

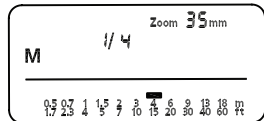
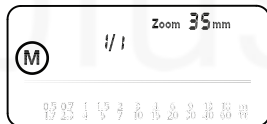

## 5. СТРОБОСКОПИЧЕСКИЙ РЕЖИМ MULTI

В стробоскопическом режиме обеспечивается быстрая серия вспышек. Этот режим может использоваться для съемки нескольких изображений движущегося объекта на одной фотографии.

Пользователь может задать частоту срабатывания вспышки (количество вспышек в секунду – Гц), общее количество вспышек и мощность вспышки. Используйте кнопки [ВЛЕВО], [ВПРАВО] и [OK] для установки этих параметров.

Мощность импульсов устанавливается в значениях 1/128-1/64-1/32-1/16-1/8-1/4 от полного уровня, количество импульсов - от 1 до 100 раз и частота - от 1 до 100 Гц. Для установки значения нажмите кнопку [OK] для выбора параметра и используйте кнопки [ВЛЕВО] и [ВПРАВО], чтобы выбрать необходимое значение. После выбора нажмите кнопку [OK] для подтверждения.

Во избежание перегрева и повреждения головки вспышки не используйте стробоскопическую вспышку более 10 раз подряд. После 10 раз дайте вспышке остыть не менее 5 мин.

Стробоскопическая вспышка особенно эффективна для хорошо отражающих объектов на темном фоне. Рекомендуется использовать штатив, дистанционный пульт управления камерой и внешний источник питания вспышки.

**Внимание!** Если количество вспышек отображается в виде «-- --», вспышка срабатывает до тех пор, пока не будет закрыт затвор.

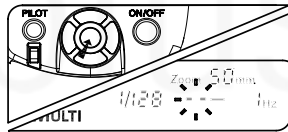
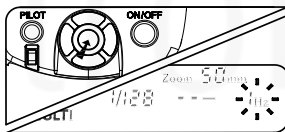

## 6. РЕЖИМЫ S1/S2

Эти два режима предназначены при дистанционном управлении вспышкой в качестве ведомой посредством ведущей вспышки в ручном режиме или в TTL, соответственно. В этих режимах мощность управляется только вручную (M).

При использовании режима S1/S2 вы можете поворачивать головку вспышки, чтобы направлять беспроводной датчик в сторону ведущей вспышки.

Для установки режимов удерживайте кнопку [ZOOM] и затем нажимайте кнопки [ВЛЕВО] и [ВПРАВО] для выбора S1 или S2.

Режим S1: YN-565 срабатывает одновременно с ведущей вспышкой, которая при этом ведущая вспышка должна работать в ручном режиме (M), также должен быть отключен режим «снижения эффекта красных глаз».

Режим S2: интеллектуальный режим оптической синхронизации запуска вспышки, который используется, если ведущая вспышка работает в режиме TTL. В этом режиме YN-565 игнорирует первый ("оценочный") импульс ведущей и запускается только по второму, основному, , что может быть очень полезно при использовании в качестве ведущей встроенной в камеру вспышки, работающей в TTL.

Следует избегать следующих ситуаций, при использовании режимов S1 и S2:

- на основной вспышке включен режим снижения эффекта красных глаз;
- основная вспышка используется в режиме ведущей вспышки (Nikon);
- основная вспышка используется в режиме беспроводного управления (Canon);
- используется передатчик ST-E2

Смотрите так же раздел "Система беспроводной вспышкой" для использования YN-565 в качестве ведомой с управлением TTL.

## **7. ДОСТУП К МЕНЮ ИЗ КАМЕРЫ (ТОЛЬКО ДЛЯ ПОСЛЕДНИХ МОДЕЛЕЙ CANON)**

Вы можете управлять вспышкой YN-565 через меню камеры на последних моделях камер Canon, которые поддерживают ETTL. В разделе "Flash Control Menu", вы можете устанавливать некоторые параметры через "External flash func. setting" и "External flash C. Fn setting", например - режимы вспышки, выдержку синхронизации, FEB, компенсацию экспозиции вспышки, зум, беспроводные установки, также расширенные настройки и т.д.

## **8. ТЕСТОВАЯ ВСПЫШКА**

В любом выбранном режиме, нажатием кнопки [PILOT] можно проверить правильность функционирования вспышки. Тестовая вспышка будет запускаться с той мощностью, которую вы установили.

## **9. РЕЖИМ ЭНЕРГОСБЕРЕЖЕНИЯ**

YN565EX обеспечивает энергосберегающий режим, это режим энергосбережения можно установить через режим пользовательских функций вспышки (долгое нажатие на кнопку [Fn]). Настройки проводятся функции 01 нажатием кнопок [ВВЕРХ] и [ВНИЗ]. Нажатие кнопки [ВПРАВО] устанавливает значение "SL EP - -", что означает деактивацию автоматического отключения вспышки. Установка значения в "SL EP on", активирует режим энергосбережения, и в таблице ниже представлены параметры автоотключения в зависимости от режима.

Fn NO.	Сфера применения	Настройка параметров	Режим энергосбережения
01 SL EP	Все режимы	--	Автоотключение запрещено
		оп	Автоотключение разрешено
10 SL Sd	SL/S1/S2	60	Отключение после 60 минут простоя
		10	Отключение после 10 минут простоя
11 SL OFF	SL/S1/S2	1H	Отмена автооткл.ведомых вспышек до 1 часа
		8H	Отмена автооткл.ведомых вспышек до 8 часов
15 SE OFF	Другие	3/5/10/30/1H/2H / 3H/5H	Режим сна после 3 мин./5 мин./10 мин./30 мин./1 часа/2 часов/ 3 часов/5 часов. После этого, в случае дальнейшего простоя, полное отключение вспышки через такое же время.

Во время режима сна на дисплее отображается надпись <SE>, пробудить вспышку можно нажав любую кнопку.

## 10. ЗАЩИТА ОТ ПЕРЕГРЕВА

В случае, если вспышка использовалась интенсивно с большой частотой, может быть автоматически включен режим защиты от перегрева. При этом индикатор зарядки начинает попеременно мигать красным и зеленым цветом, на экране загорается надпись <O.H> и работа вспышки блокируется. В этом случае дайте вспышке остыть в течении не менее 3 минут перед дальнейшим использованием. Для предотвращения повторения подобного эффекта при высокоскоростной съемке, попробуйте уменьшить мощность вспышки. Рекомендуется при скоростной съемке, использовать мощность не более 1/4.

## 11. ЗУМ ВСПЫШКИ

Автоматический зум: нажмите кнопку [ZOOM] для установки угла освещения; если на экране не горит надпись <M>, то зум установлен по умолчанию (на 35 мм). При установке YN-565 на камеру Canon, угол освещения вспышки устанавливается автоматически в соответствии с фокусным расстоянием объектива.

**Ручной зум:** нажмите кнопку [ZOOM] для установки угла освещения, если на экране не горит надпись <M>, нажмите кнопки [ВЛЕВО] / [ВПРАВО] или [ВВЕРХ] / [ВНИЗ], чтобы переключать положение зума по кругу (24, 28, 35, 50, 70, 80, 105 мм).

**Примечание:** Использование широкоугольного диффузора устанавливает зум на 14 мм.

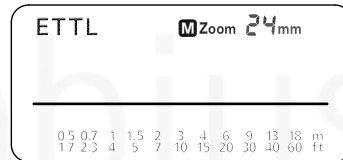
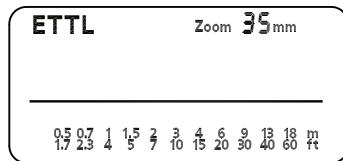

## 12. ЗВУКОВОЙ ИНДИКАТОР

При включенном звуковом индикаторе работа вспышки сопровождается звуковыми сигналами. Настройка проводится через режим пользовательских функций вспышки (долгое нажатие на кнопку [Fn]) и выбором номера функции 14 нажатием кнопок [ВВЕРХ] и [ВНИЗ]. Далее кнопки [ВЛЕВО] и [ВПРАВО] включает или отключает звуковой индикатор вспышки (<14 SO nd on / -->).

В таблице ниже приведен тип звуковых сигналов и их значения при включенной функции индикации.



Тип сигнала	Значение	Действие
Два коротких	а. Звуковой сигнал включен б. Вспышка включена	Не требуется действий
Три коротких, два раза	Экспозиция может быть недостаточна	Регулировка компенсации экспозиции или изменение условий съемки
Три длинных	Экспозиция может быть чрезмерной	Регулировка компенсации экспозиции или изменение условий съемки
Два длинных, два коротких	а. Недостаточно питания б. Вспышка заряжается или находится в режиме защиты от перегрева	Замена элементов питания или ожидание выхода из режима защиты от перегрева
Один длинный	Вспышка полностью заряжена и готова к использованию	Не требуется действий
Три очень длинных	Звуковая индикация перед отключением	Не требуется действий

### 13. МОДЕЛИРУЮЩАЯ ВСПЫШКА

Если камера оснащена кнопкой предварительного просмотра глубины резкости, при ее нажатии вспышка непрерывно горит в течение 1 с. Это называется моделирующей вспышкой. Она позволяет оценить появляющиеся на объекте тени и баланс освещенности. **ВНИМАНИЕ!** Не используйте моделирующую вспышку более 10 раз подряд!!!

### 14. PC-SYNC ПОРТ (ТОЛЬКО НА ВХОД)

Вы можете синхронизировать YN565EX с другими устройствами соединив их друг с другом через PC-sync порт.

### 15. АВТОМАТИЧЕСКОЕ СОХРАНЕНИЕ НАСТРОЕК

YN565EX автоматически сохраняет пользовательские настройки мощности, положения зума и т.д. После выключения, вспышка включается в работу с сохраненными настройками, что ускоряет процесс начала работы со вспышкой.

## VII. БЕСПРОВОДНОЕ УПРАВЛЕНИЕ ВСПЫШКОЙ

YN565EX может использоваться в качестве ведомой вспышки как с поддержкой TTL, так и в ручном режиме, и может управляться вспышками 580EX II, SB-900/800/700, камерами 7D/60D/600D, Nikon c-command и ST-E2.

**сп:** Индикация, что вспышка может принимать беспроводной сигнал от систем Canon и Nikon

**с:** Индикация, что вспышка может принимать беспроводной сигнал только от системы Canon, от Nikon не принимается.

**п:** Индикация, что вспышка может принимать беспроводной сигнал только от системы Nikon, от Canon не принимается.

Все установки на ведущей вспышке, такие, как компенсация экспозиции, FEB, FE lock, мануальная вспышка и стробоскоп, автоматически передаются на YN565EX, вне зависимости от их количества

### 1. УСТАНОВКИ ВЕДУЩЕЙ ВСПЫШКИ

Для правильного использования встроенного режима управления в 580EX II, SB-900/800/700, 7D/60D/600D, Nikon c-commander и ST-E2 пользуйтесь соответствующими инструкциями данных устройств.

### 2. УСТАНОВКИ ВЕДОМОЙ ВСПЫШКИ

Для использования YN565EX в качестве ведомой, ее нужно перевести в режим SLAVE.

Длительное нажатие на кнопку [ZOOM] в течение 2 секунд включает вспышку в режим ведомой (на экране появится надпись OFF).

После кнопками [ВЛЕВО] и [ВПРАВО] выберите режим SL и нажмите [OK]. Надпись <с> на экране означает, что вспышка может принимать беспроводной сигнал как от системы Canon, так и Nikon.

Нажимайте кнопку [ZOOM] опять, и на экране отобразится <с>, <сН> или <А>. Здесь вы можете проводить установки систем Canon или Nikon для приема сигнала (с п, с или п), одного из четырех каналов (1, 2, 3, 4) и группы беспроводной вспышки (А, В или С). Выбор проводится кнопками [ВЛЕВО] и [ВПРАВО] и подтверждается кнопкой [OK].

Примечание. Когда следует включать отдельный режим приема с или п вместо сп?

В том случае, если рядом другой фотограф так же использует беспроводное управление вспышками. В этом случае отдельный запрет приема сигнала от Canon или Nikon может помочь получать более корректный контроль над своими устройствами.

### 3. НАСТРОЙКА РАБОТЫ НЕСКОЛЬКИХ ВЕДОМЫХ ВСПЫШЕК

Вы можете создавать две или три беспроводные группы, например, А и В можно использовать для получения стандартной экспозиции при съемке со вспышкой, а группу С – для освещения заднего плана. Так же можно задать соотношение мощностей ведущей и ведомых вспышек при съемке в режиме автоматической вспышки E-TTL II.

#### (1). Беспроводная схема из двух ведомых вспышек YN565EX

- Беспроводная настройка: сп, с, п режимы
- Каналы передачи данных: 1, 2, 3, 4
- Установки групп: Одна YN565EX в группе А, вторая в группе В.
- Установка ведущей вспышки: соответствующий канал, установка соотношения ведущей вспышки <A: B> или <A: B C>. Можно производить съемку.

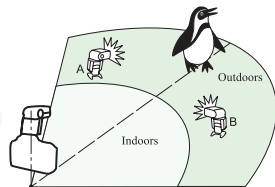

#### (2). Беспроводная схема из двух ведомых вспышек YN565EX

- Беспроводная настройка: сп, с, п режимы
- Каналы передачи данных: 1, 2, 3, 4
- Установки групп: Одна YN565EX в группе А, вторая - в группе В третья - в группе С.
- Установка ведущей вспышки: соответствующий канал, установка соотношения ведущей вспышки <A: B C>

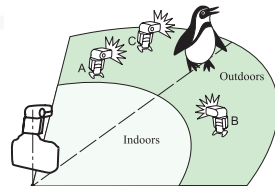

Нажмите кнопку теста ведущей вспышки для проверки срабатывания ведомых вспышек. В случае, если какая-то вспышка не запускается, разместите ее в зоне действия импульса ведущей вспышки.

ПРИМЕЧАНИЕ: Если установлено соотношение <A: B> , ведомой вспышки в группе C не сработают.  
Если вы установите группу <A> на все три ведомые вспышки, то они будут управляться одинаково по всем своим параметрам - мощности, режиму и т.д.

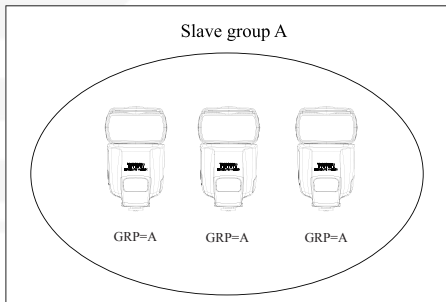

#### 4. УСТАНОВКА РУЧНОГО И СТРОБОСКОПИЧЕСКОГО РЕЖИМА ДЛЯ ВЕДОМОЙ ВСПЫШКИ

Для ведомой вспышки можно вручную установить мануальный или стробоскопический режим. Как и в случае студийных вспышек, можно индивидуально устанавливать мощность для ведомых вспышек с беспроводным управлением или режим ручной вспышки.

Режим мануальной вспышки.

Нажмите и удерживайте кнопку [MODE] в течение 2 сек., пока на экране не появится индикатор <M>. После этого вы можете выставлять мощность кнопками [ВЛЕВО] [ВПРАВО] [ВВЕРХ] [ВНИЗ]

Режим стробоскопической вспышки.

Нажмите и удерживайте кнопку [MODE] в течение 2 сек., пока на экране не появится мигающий индикатор <M>. Нажмите еще раз кнопку [MODE], чтобы появился индикатор <Multi>. Установки режима приведены на странице 12 руководства.

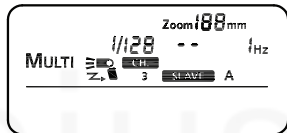

#### 5. ПРИМЕРЫ ИСПОЛЬЗОВАНИЯ ВСПЫШЕК С ДИСТАНЦИОННЫМ УПРАВЛЕНИЕМ

- Ведущие устройства: 580-II, SB-900/800/700, 7D/60D/600D со встроенной системой дистанционного контроля управления вспышками, Nikon c-commander и ST-E2.
- Ведомые устройства: вспышки YN565EX с возможностью создания до трех групп.
- Используйте стойки и штативы для установки вспышек в месте съемки.
- Разверните YN565EX беспроводными сенсорами к ведущему устройству.
- В помещениях беспроводной сигнал может также отражаться от стен и вы получаете большую свободу в позиционировании ведомых вспышек YN565EX.
- После расстановки нажмите кнопку теста ведущего устройства для проверки срабатывания ведомых вспышек.
- Не ставьте никаких препятствий между ведущей и ведомой вспышками. Препятствия могут блокировать беспроводную передачу сигналов.

## VIII. ДОПОЛНИТЕЛЬНЫЕ ВОЗМОЖНОСТИ

### 1. БОЛЬШАЯ ДАЛЬНОСТЬ СРАБАТЫВАНИЯ ДИСТАНЦИОННОЙ ВСПЫШКИ

YN565EX может получать удаленный беспроводной сигнал. Наибольшее расстояние использоваться в закрытых пространствах составляет до 25 метров и на открытом воздухе составляет до 15 метров.

Обратите внимание, что беспроводной датчик YN565EX должен быть направлен в сторону ведущего устройства, и убедитесь, что вспышка находится в пределах дальности передачи.

### 2. КОМПЕНСАЦИЯ ЭКСПОЗИЦИИ ВСПЫШКИ

Вы можете использовать функцию компенсации экспозиции камеры, для компенсации мощности вспышки, чтобы съемка отвечала вашим требованиям. Вы также можете сделать компенсацию мощности вспышки при помощи кнопок [ВЛЕВО] [ВПРАВО] в диапазоне  $\pm 5$  EV, с точностью шага 1/3EV. Настройка компенсации отображается на ЖК-панели.

ПРИМЕЧАНИЕ: Если компенсация экспозиции при съемке со вспышкой одновременно установлена как во вспышке, так и в камере, используется величина компенсации, установленная на вспышке.

### 3. СИНХРОНИЗАЦИЯ ПО ВТОРОЙ ШТОРКЕ

С помощью длительной выдержки затвора можно создать следующий за объектом световой шлейф. Вспышка срабатывает непосредственно перед закрытием затвора. Включение и выключение режима синхронизации по второй шторке включается при нажатии соответствующей кнопки на задней панели вспышки YN565EX.

ПРИМЕЧАНИЯ: В режиме E-TTL II/E-TTL вспышка срабатывает дважды даже при больших выдержках затвора. Первое срабатывание является предварительным и не является неисправностью.

Установка стробоскопической и беспроводной вспышки невозможна.

#### **4. БРЕКЕТИНГ ПРИ СЪЕМКЕ СО ВСПЫШКОЙ (FEB)**

Можно снять три кадра со вспышкой с автоматическим изменением мощности вспышки для каждого кадра в диапазоне до  $\pm 3$  ступеней с шагом 1/3 ступени (1/2 ступени, если камера допускает шаг только 1/2 ступени). Это называется брекетингом при съемке со вспышкой (FEB).

Брекетинг производится при помощи кнопок [ВВЕРХ] [ВНИЗ] в выбранном режиме вспышки.

ПРИМЕЧАНИЕ: Для использования брекетинга FEB установите в камере режим покадровой съемки. Перед съемкой убедитесь, что вспышка готова.

#### **5. FE LOCK - ФИКСАЦИЯ ЭКСПОЗИЦИИ ПРИ СЪЕМКЕ СО ВСПЫШКОЙ (ДЛЯ CANON)**

Фиксация экспозиции при съемке со вспышкой (FE lock) обеспечивает фиксацию правильной экспозиции для любой части сцены. Когда на ЖК-дисплее отображается символ <ETTL>, нажмите на камере кнопку <FEL>. Если на камере отсутствует кнопка <7>, нажмите кнопку <\*>

#### **6. FV LOCK - ФИКСАЦИЯ ЭКСПОЗИЦИИ ПРИ СЪЕМКЕ СО ВСПЫШКОЙ (ДЛЯ NIKON)**

Для версии YN565EX для Nikon точно так же можно использовать фиксацию экспозиции FV Lock при помощи кнопок AE-L или AF-L.

## 7. РАСШИРЕННЫЕ УСТАНОВКИ - РЕЖИМ ПОЛЬЗОВАТЕЛЬСКИХ ФУНКЦИЙ ВСПЫШКИ

YN565EX обеспечивает расширенные настройки, которые можно настроить через режим пользовательских функции вспышки в соответствии с вашими предпочтениями съемки.

Нажмите и удерживайте кнопку [Fn] в течение 2 сек., пока на экране не появится функция, например, <01 SL EP --> Конкретное меню может быть доступным только когда ваша камера поддерживает его, потому, если что-то не увидите в своем случае, обратитесь к инструкции вашей камеры.

Нужная функция находится нажатием кнопок [ВВЕРХ] и [ВНИЗ]. Нажатие кнопки [OK] восстанавливает значения по умолчанию.

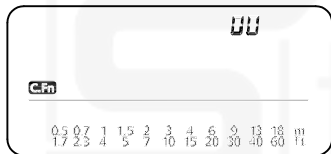

- Fn NO.: 00
- Единицы измерения расстояния, выбираются метры (m) или футы (ft)

- Fn NO: 01
- SL EP on : Автоотключение разрешено
- SL EP -- : Автоотключение запрещено

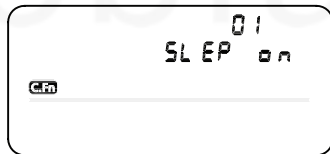



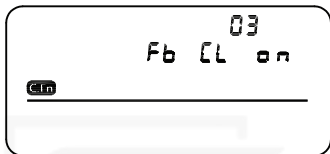

- Fn NO: 03
- Fb CL on : Автоотключение FEB разрешено
- Fb CL -- : Автоотключение FEB запрещено

- Fn NO: 04
- Fb 0-+ : Последовательность FEB "0 → - → +"
- Fb -0+ : Последовательность FEB "- → 0 → +"

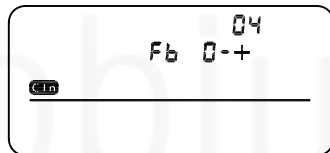

- Fn NO.: 08
- AF L on: Подсветка автофокуса (AF-assist) включена
- AF L --: Подсветка автофокуса (AF-assist) выключена

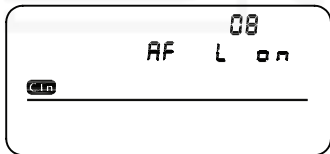

- Fn NO.: 09
- AP S – A1: Автонастр.под размер сенсора - включена
- AP S – --: Выключена

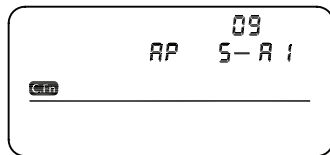

- Fn NO.: 10
- SL Sd 60: Наст.таймера ведомой вспышки 60 минут
- SL Sd 10: Наст.таймера ведомой вспышки 10 минут

- Fn NO.: 11
- SL OFF 8H: Отмена автооткл.ведомых вспышек - 8 часов
- SL OFF 1H: Отмена автооткл.ведомых вспышек - 1 час





- Fn NO.: 14
- SO nd on: Звуковой индикатор включен
- SO nd --: Звуковой индикатор выключен

- Fn NO.: 15
- SEOFF 3/5/10/30/1H/2H/3H/5H: Режим сна после 3 мин./5 мин./10 мин./30 мин./1 часа/2 часов/3 часов/5 часов. После этого, в случае дальнейшего простоя, полное отключение вспышки через такое же время.



- Fn NO.: 16
- qi ic --: Быстрый старт вспышки отключен
- qi ic on: Быстрый старт вспышки включен

- Fn NO.: 17
- CL EA --: Возврат к установкам по умолчанию

ПРИМЕЧАНИЕ: Функции с номерами от 00 до 13 могут быть установлены в меню камеры "Flash C. Fn settings".  
Функции с номерами 02, 05, 06, 07, 12, 13 недоступны.

## 8. ИСПОЛЬЗОВАНИЕ ВНЕШНИХ БАТАРЕЙНЫХ БЛОКОВ

Вы можете дополнительно приобрести батарейные блоки YONGNUO SF-18C или SF-17C и подключить его к порту зарядки вспышки, чтобы увеличить продолжительность работы вспышки.

## 9. НЕПРЕРЫВНАЯ СЕРИЙНАЯ СЪЕМКА

YN565EX поддерживает непрерывную съемку с серией импульсов при установке соответствующего режима на камере. Отключите звуковой индикатор при таком использовании.

ПРИМЕЧАНИЕ: Во избежание перегрева и повреждения головки вспышки не допускается съемка непрерывной серии, при которой вспышка срабатывает более 20 раз. После непрерывной серии из 20 срабатываний вспышки необходимо сделать перерыв не менее чем на 10 мин.

## 10. СЪЕМКА В ОТРАЖЕННОМ СВЕТЕ

Меняя положение головки вспышки — направляя ее на стены или потолок, можно добиться освещения объекта отраженным светом, что позволит смягчить тени позади объекта съемки, получив более естественный вид снимка.

Если стена или потолок находятся слишком далеко, отраженный свет может оказаться слишком слабым для нормальной экспозиции. Для обеспечения хорошего отражения стена или потолок должны быть равномерного белого цвета. Если же свет отражается от цветной поверхности, снимок может приобрести цветной оттенок.

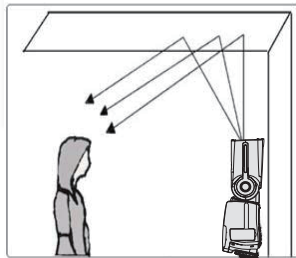

### 11. ИСПОЛЬЗОВАНИЕ БЕЛОЙ ОТРАЖАЮЩЕЙ ПАНЕЛИ

Белая отражающая панель позволяет смягчает жесткий свет вспышки, а также создает блики в глазах при съемке портрета.

Потяните вверх широкоугольную панель и белую панель, вместе. Затем, задвиньте назад широкоугольную панель.

Наилучший эффект достигается при положении головки вспышки строго вертикально

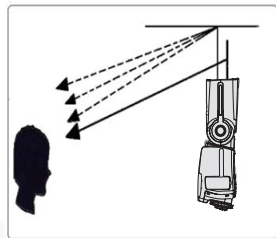

### 9. ИСПОЛЬЗОВАНИЕ ШИРОКОУГОЛЬНОЙ ПАНЕЛИ

Если при съемке со вспышкой наблюдаются затемнения по углам кадра, попробуйте использовать широкоугольную панель

Потяните вверх широкоугольную панель и опустите ее на окно вспышки. Угол освещения расширится до фокусного расстояния равному 14мм. Задвиньте назад белый отражатель (не используйте белый отражатель одновременно с широкоугольной панелью). Убирайте широкоугольную панель, когда в ее использовании нет необходимости.

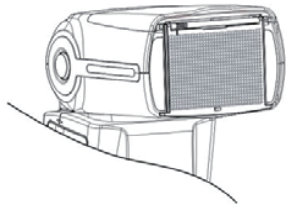

## IX. СПЕЦИФИКАЦИЯ

Схемотехника	Биполярный транзистор с изолированным затвором (IGBT)
Ведущее число	58 (ISO 100, 105mm)
Режимы вспышки	TTL, M, MULTI
Дистанционное управление	Nikon и Canon wireless system/S1/S2 ht;bvs
Дальность дистанционной работы	20–25 м в помещениях, 10–15 м на улице
Групп ведомой вспышки	3 (A, B, и C)
Каналы	4
Зум рефлексора	авто, 24, 28, 35, 50, 70, 80, 105 мм
Угол наклона головы	-7–90 градусов
Угол поворота головы	0–270 градусов
Питание	4xAA (щелочные батареи или Ni-MH аккумуляторы)
Количество срабатываний	100–1500 раз (AA alkaline батареи, в зависимости от емкости и мощности импульса)
Время перезаряда	3сек. (AA alkaline батареи)
Цветовая температура	5600k
Время импульса	1/200с–1/20000с
Управление вспышкой	8 уровней мощности (1/128–1/1), 22 уровня тонкой подстройки мощности
Внешние интерфейсы	«горячий башмак», PC-синхро порт, разъем внешнего питания
Внешнее питание	YONGNUO батарейные блоки SF-18C, SF-17C
Дополнительные возможности	Вторая шторка, FEC, FEB, FEV, моделирующий свет, авто и ручной зум, звуковой индикатор, память настроек, энергосберегающий режим, защита от перегрева
Размеры	60x190x78 мм
Вес нетто	380g
Комплект поставки	Вспышка, чехол, мини-стенд, инструкция

Таблица ведущих чисел вспышки YN565EX (ISO 100, метры / футы)

Мощность	Зум рефлектора (мм)							
	14	24	28	35	50	70	80	105
1/1	15/49.2	28/91.9	30/98.4	39/127.9	42/137.8	50/164	53/173.9	58/190.3
1/2	10.6/34.8	19.8/65	21.2/69.6	27.6/90.7	29.7/97.4	35.4/116.1	37.5/123	41/134.5
1/4	7.5/24.6	14/45.9	15/49.2	19.5/64	21/68.9	25/82	26.5/86.9	29/95.1
1/8	5.3/17.4	9.9/32.5	10.6/34.8	13.7/45.2	14.8/48.6	17.7/58.1	18.7/61.4	20.5/67.3
1/16	3.8/12.5	7/23	7.5/24.6	9.7/32	10.5/34.4	12.5/41	13.3/43.6	14.5/47.6
1/32	2.7/8.9	4.9/16.1	5.3/17.4	6.9/22.7	7.4/24.3	8.8/28.9	9.4/30.8	10.3/33.8
1/64	1.9/6.2	3.5/11.5	3.8/12.5	4.9/16	5.3/17.4	6.3/20.7	6.6/21.7	7.3/24
1/128	1.3/4.3	2.5/8.2	2.7/8.9	3.5/11.4	3.7/12.1	4.4/14.4	4.7/15.4	5.1/16.7

## X. ПОИСК И УСТРАНЕНИЕ НЕПОЛАДОК

### 1. ВСПЫШКА YN565EX НЕ СРАБАТЫВАЕТ

- Установите элементы питания в правильной полярности
- Надежно закрепите установочную пята вспышки на камере. Очистите контакты.
- Если время зарядки вспышки составляет 20 с или более, замените элементы питания.

## **2. НЕ СРАБАТЫВАЕТ ВЕДОМАЯ ВСПЫШКА**

- Установите режим Slave.
- Установите ведомую вспышку в пределах зоны действия передатчика ведущей вспышки - направьте датчик ведомой вспышки (вспышек) на ведущую вспышку.

ПРИМЕЧАНИЕ: Использование отдельных режимов с или п может немного улучшить прием беспроводного сигнала.

## **3. НЕДОСТАТОЧНАЯ ИЛИ СЛИШКОМ БОЛЬШАЯ ЭКСПОЗИЦИЯ ПРИ СЪЕМКЕ СО ВСПЫШКОЙ**

- Установите компенсацию экспозиции при съемке со вспышкой. Для темного объекта установите уменьшенную экспозицию при съемке со вспышкой. Для яркого объекта установите увеличенную экспозицию при съемке со вспышкой.
- Убедитесь, что объект находится в пределах отображаемого эффективного радиуса действия вспышки.

## **4. ИЗОБРАЖЕНИЕ СИЛЬНО СМАЗАНО**

Для съемки сюжета с низкой освещенностью установлен режим съемки <Av>. Используйте штатив или установите режим съемки <P>.

## **5. ПЕРИФЕРИЙНАЯ ИЛИ НИЖНЯЯ ЧАСТЬ ИЗОБРАЖЕНИЯ ВЫГЛЯДИТ ТЕМНОЙ**

Установите для угла освещения значение, не превышающее фокусное расстояние объектива, или установите автоматическое зумирование. Если объект расположен ближе 2 м/6,6 футов, наклоните голову вспышки вниз на 7° (съемка со вспышкой в отраженном свете)

## **6. НЕ РАБОТАЕТ АВТОМАТИЧЕСКОЕ ЗУМИРОВАНИЕ**

Вспышка неправильно установлена на камеру - надежно закрепите установочную пятю вспышки на камере.





Перевод и адаптация:  
Портативный импульсный свет в фотографии  
<http://strobios.com.ua/>